



befame

Bellissa

Bellissa to niekwestionowana królowa salonu, propozycja dla tych, którzy nie boją się odważnego designu i wyraźnych akcentów. Czy pasuje do Ciebie? Spójrz na te charakterystyczne marszczenia – to one w połączeniu z welurowym materiałem i zdobionymi, wysokimi nóżkami nadają rys glamour. Miękkie, obszerne poduchy siedziskowe i wypełnione specjalną mieszanką silikonową, luźne poduchy oparciowe to obietnica odprężenia i relaksu. Sofa ta składa się z dwóch osobnych modułów, co powoduje, że jest bardzo łatwa w transporcie, a przy odrobinie kreatywności można ten fakt wykorzystać także w podczas projektowania wnętrza. Słowem – jest wyjątkowa, nie można obok niej przejść obojętnie. Zabierzesz ją do domu?

Narożniki

Dostępne w wersji lewej lub prawej. Poniższe sety w układzie lewym.

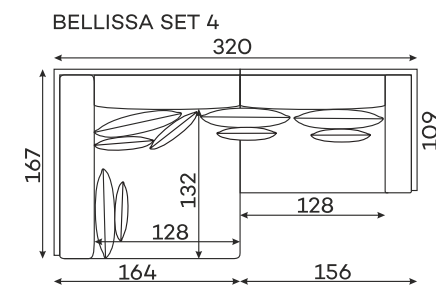
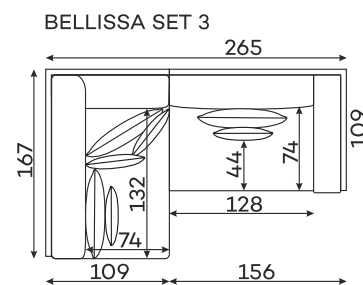
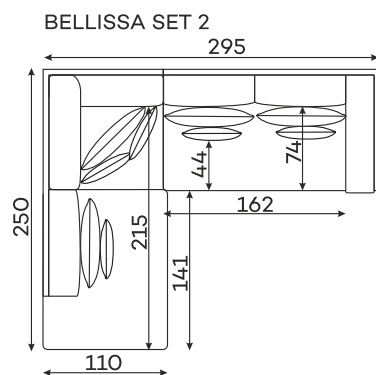
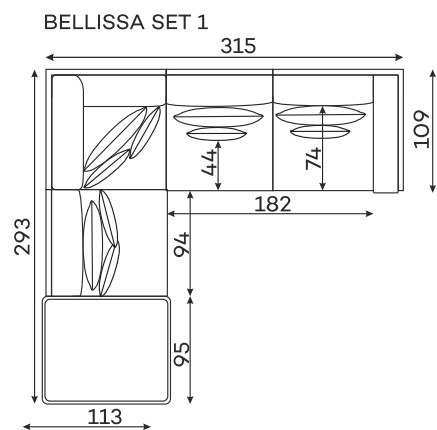

Sofy

SOFA 2-OSOBOWA BEZ FUNKCJI SPANIA (MEBEL SKŁADA SIĘ Z JEDNEGO ELEMENTU.)

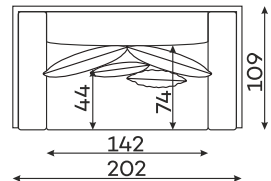

SOFA 3-OSOBOWA BEZ FUNKCJI SPANIA. SKŁADA SIĘ Z (SIEDZ. 1,5-OS. Z BOKIEM + SIEDZ. 1,5-OS. Z BOKIEM.)

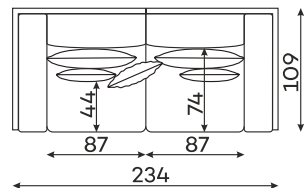

SOFA 4-OSOBOWA BEZ FUNKCJI SPANIA. SKŁADA SIĘ Z (SIEDZ. 2-OS. Z BOKIEM + SIEDZ. 2-OS. Z BOKIEM.)

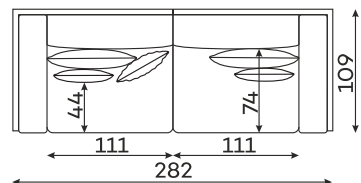

Moduły

Dostępne w wersji lewej lub prawej. Poniższe sety w układzie lewym.

ELEMENT NAROŻNY

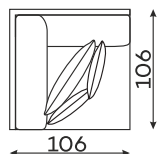

SIEDZ. 1,5-OS. Z BOKIEM

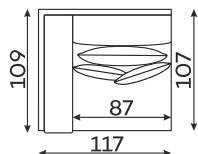

SIEDZ. 2-OS. Z BOKIEM

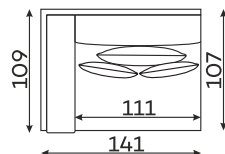

SIEDZ. 2,5-OS. Z BOKIEM

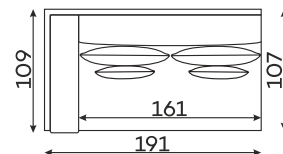

SIEDZ. 3-OS. Z BOKIEM

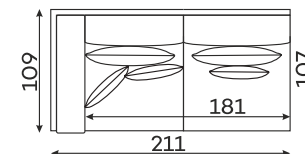

SIEDZ. 1,5-OS

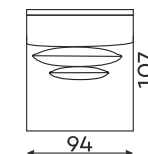

SZEZLONG XL

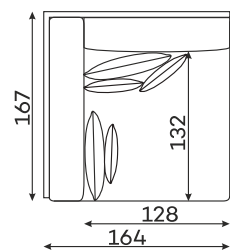

SZEZLONG L

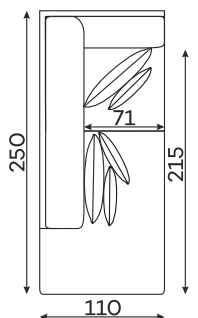

SZEZLONG M

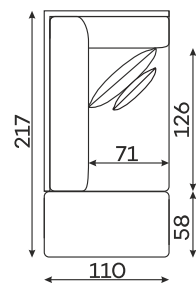

SZEZLONG S

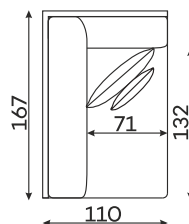

PUFA

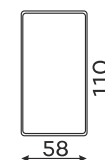

PUFA MAŁA

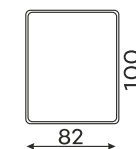

PUFA DUŻA

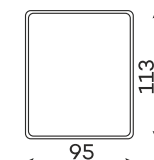

Wysokość puf: 48

Tolerancja wymiarów mebli tapicerowanych +/- 4 cm.

Pozostałe wymiary techniczne

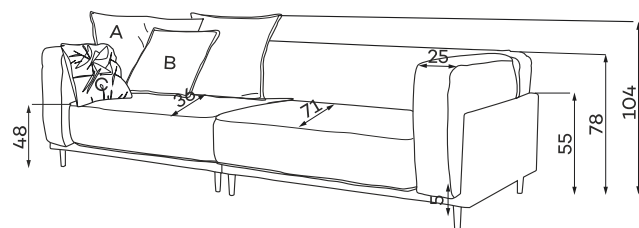

PODUSZKA OPARCIOWA (A)

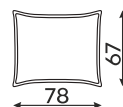

PODUSZKA BOCZNA (B)



PODUSZKA OZDOBNA (C)



Dostępne kolory nóg

CZARNY
-MOSIĄDZ

CZARNY
-CZARNY

CZARNY
-CHROM

CZARNY
-MIEDŹ



Co wyróżnia Bellisse?



Sprężyny faliste sprawiają, że siedzisko staje się bardziej elastyczne i stanowi doskonałe podłoże dla pianki



Masz możliwość wybrania tkaniny spośród dedykowanych kolekcji, w tym tkanin łatwo czyszczących.



Mebel jest w całości tapicerowany, dzięki czemu możesz go postawić na środku salonu.



W kolekcji dostępnych jest kilka kolorów nóg. Sam zdecyduj jaki chcesz kolor. Spodobały Ci się i chcesz je kupić np. do komody? Oczywiście możesz.



Zastosowana pianka wysokoelastyczna zwiększa wytrzymałość i sprężystość siedziska zapobiegając odkształceniom.



Perfekcyjnie dopasowanie siedziska i oparcia do anatomicznego kształtu ciała ludzkiego zapewnia wyjątkowy komfort i ergonomię ciała.